

平面図 S=1/4

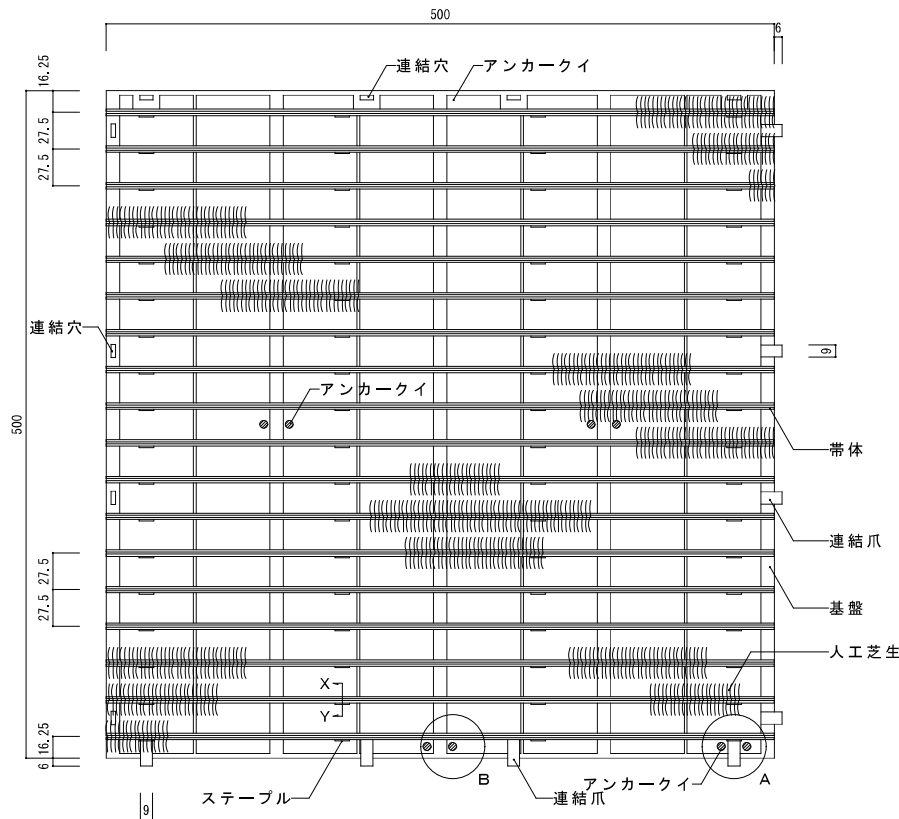

連結方法 S=1/2
(A部)

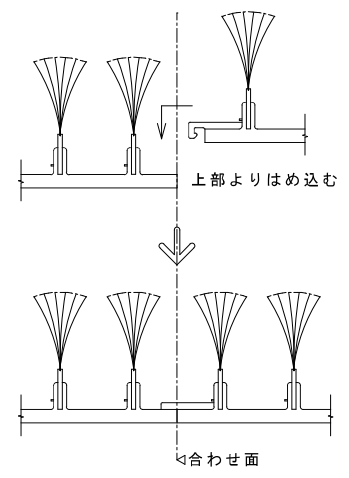

1.0㎡当り				
名称	形状寸法	単位	数量	適要
本体		㎡	1.0	
据付手間		人		
掘削		㎡	0.03	
砂	荒目	㎡	0.03	
残土処分		㎡	0.03	

B部詳細図 S=1/2

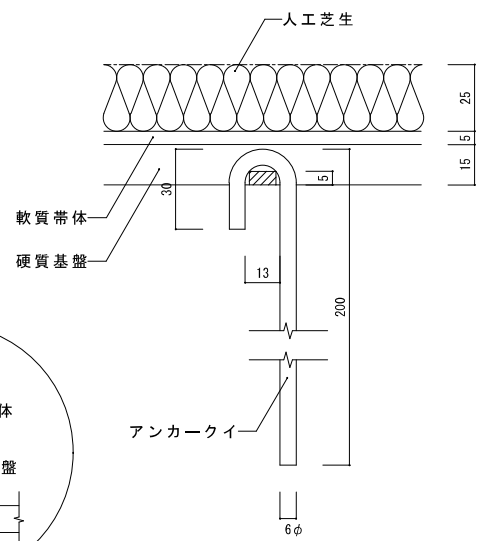

X-Y断面図

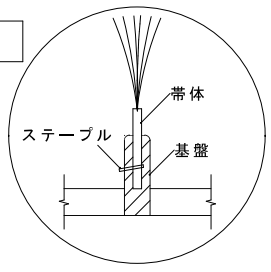

立面図 S=1/4

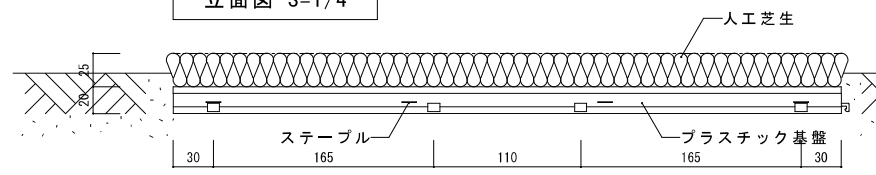

右側面図 S=1/4

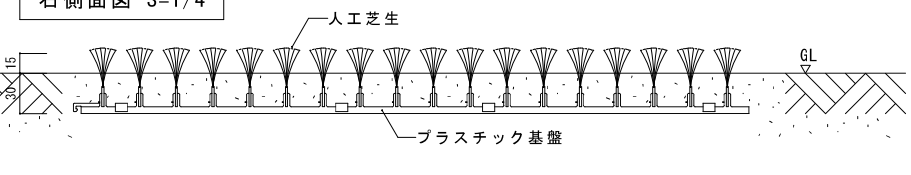

- ・ 1ピース・・・500x500x45H mm
- ・ 芝生葉片・・・ナイロン系
- ・ パイル長・・・25mm
- ・ 帯体・・・軟質ビニール(ウェルダー加工)
- ・ 基盤と帯体の接合・・・接着及びステーブル止め
- ・ 基盤・・・硬質ABS樹脂

品名	デビロン	品番	#118S
製作	阪和工業株式会社		

平面図 S=1/4

A1→A3 縮小

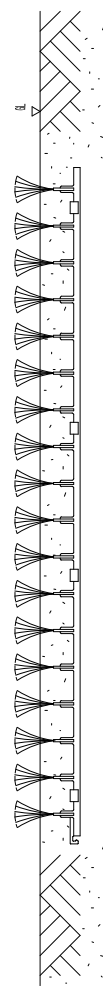
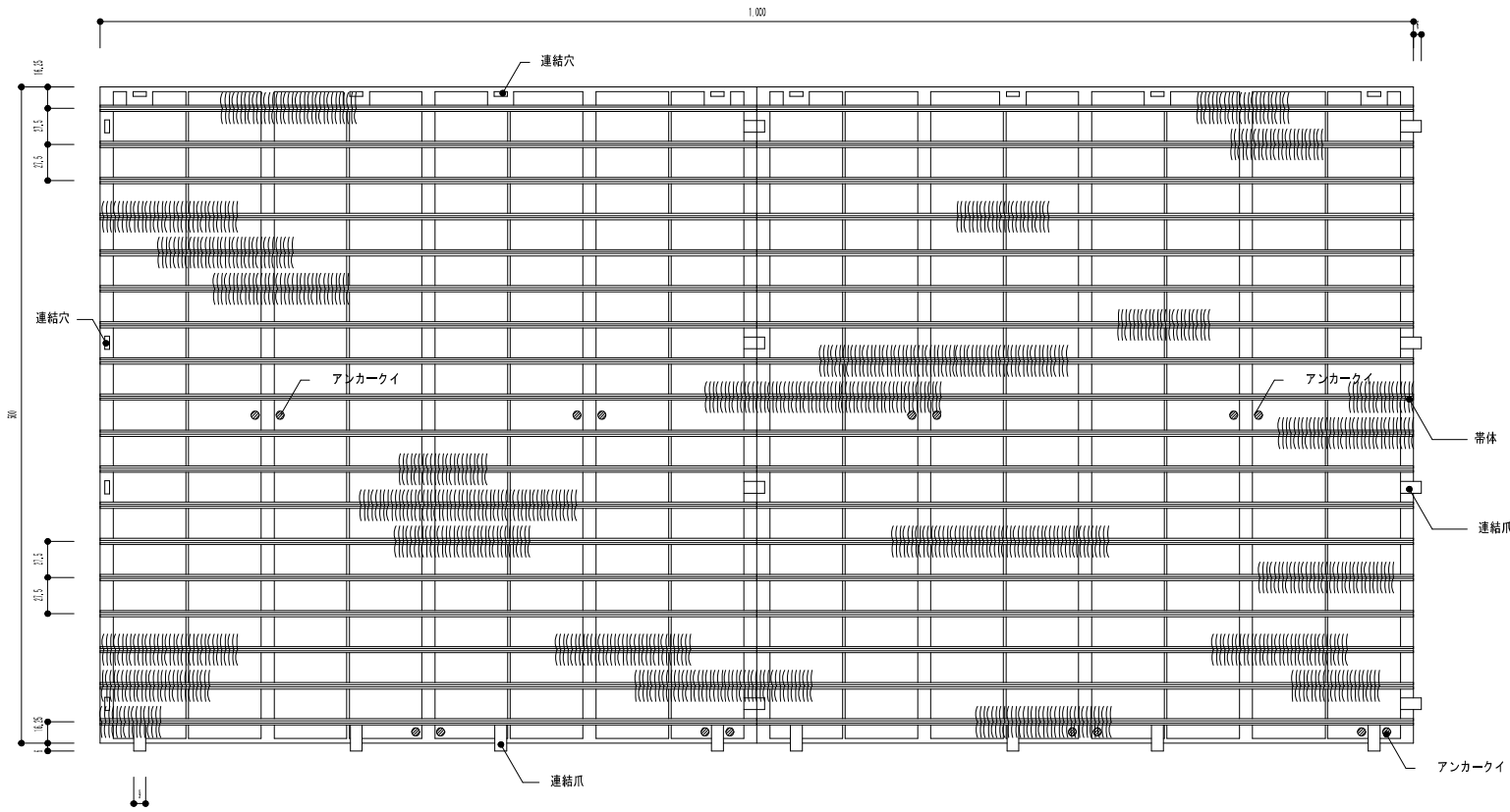

右側面図 S=1/4

立面図 S=1/4

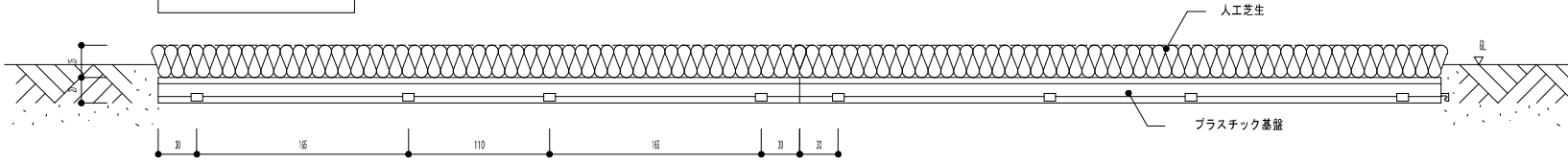

1.0m₂当り

- ・ 1ピース・・・1000x500x45H mm
- ・ バイル長・・・25mm
- ・ 芝生葉片・・・ナイロン糸
- ・ 帯体・・・軟質ビニール
- ・ 基盤・・・硬質ABS樹脂

名称	単位	数量	適要	名称	単位	数量	適要
本体	m ₂	1.0		残土処分	m ₃	0.030	
据付手間	人	0.1人		真砂土	m ₃	0.005	
掘削	m ₂	0.030					
砂	m ₃	0.030					

品名	デビロン		品番	#118M
製作	阪和工業株式会社			

(Sサイズ)アンカー位置図

1ピース…500×500サイズ

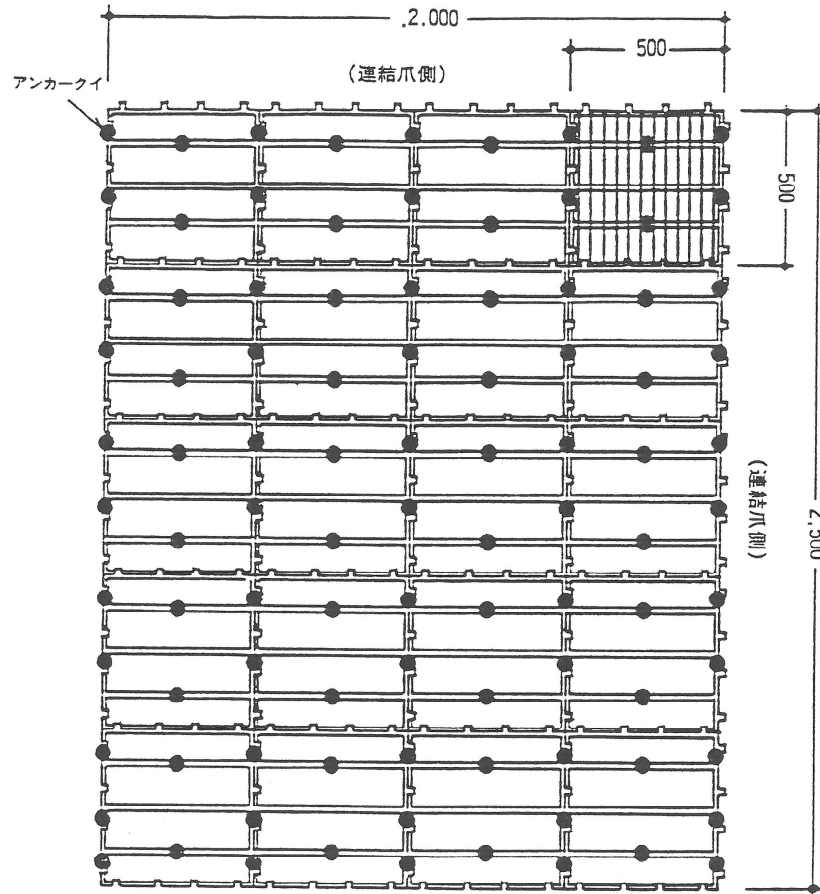

(参考例5㎡) アンカー使用本数 95本

(Mサイズ)アンカー位置図

1ピース…500×1,000サイズ

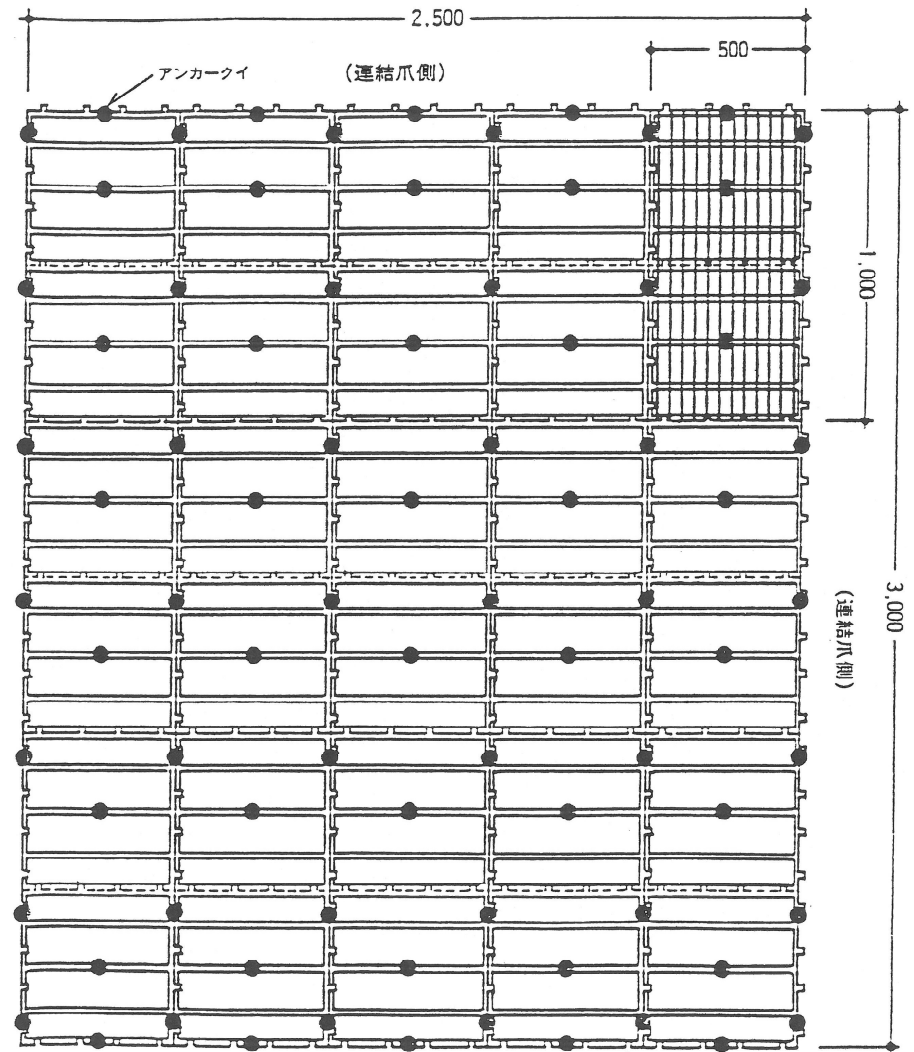

(参考例7.5㎡) アンカー使用本数 82本

※アンカークイの位置及び本数については、敷設状況により、多少変更する場合があります。

デビロン #118タイプ

アンカークイ位置参照図

阪和工業株式会社

遊動円木 (9㎡)

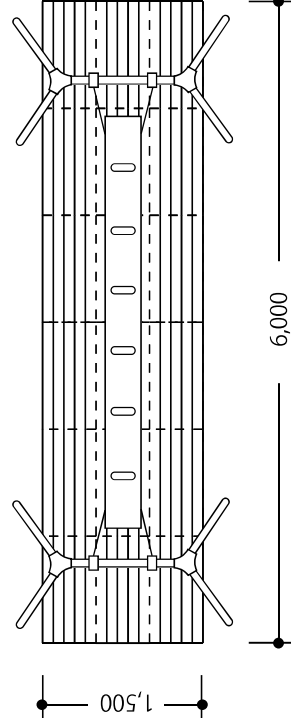

4連ブランコ (15㎡)

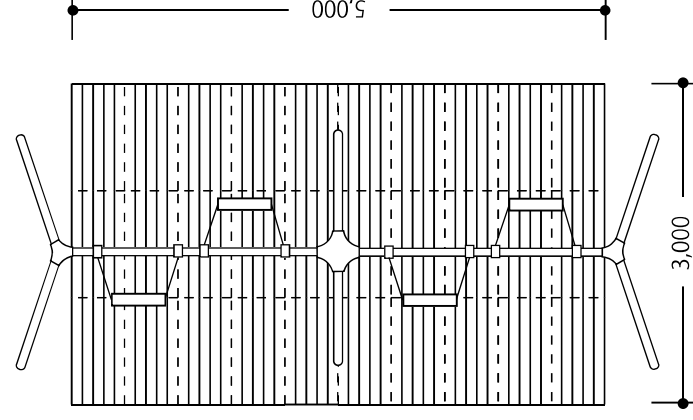

3ラン低鉄棒 (10㎡)

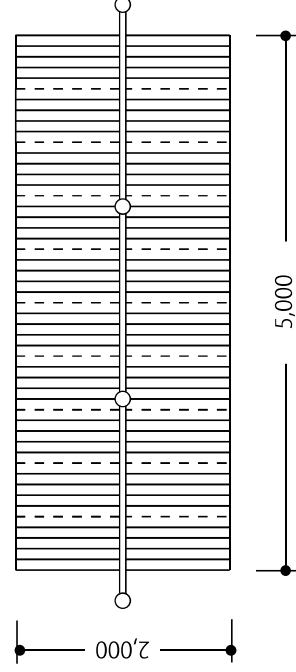

2連ブランコ (7.5㎡)

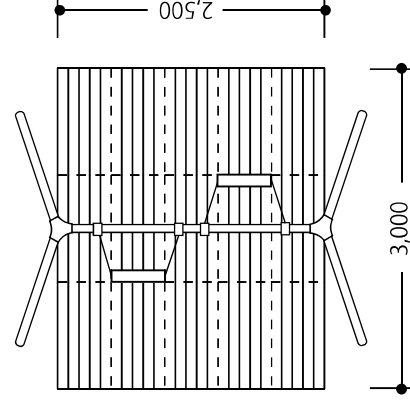

スベリ台 (各1㎡)

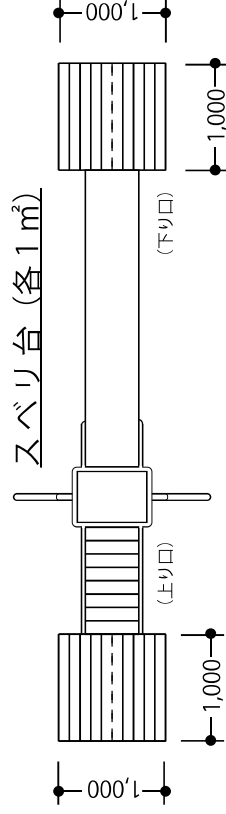

衛生ジャングルジム (24㎡)

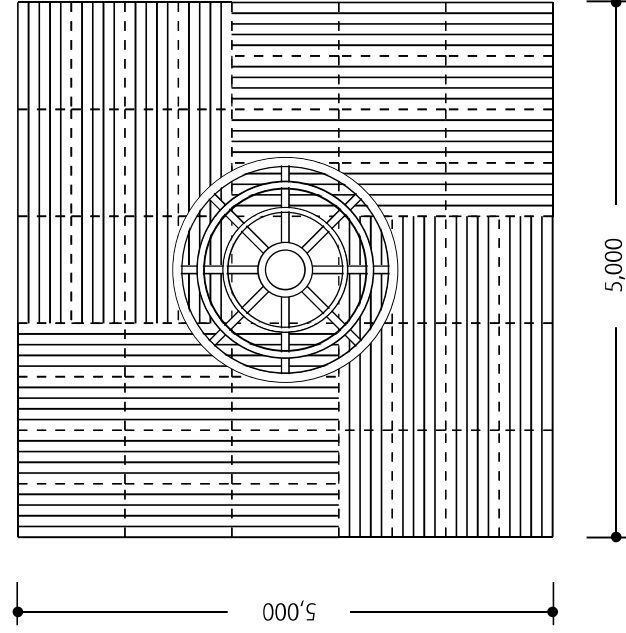

バンチブランコ (7.5㎡)

